



Optymalizacja kosztów drukowania i kopiowania w Urzędzie

-

Arcus Kyocera MDS

Jacek Perz – ARCUS S.A.

www.arcus.pl

- Wstęp, kilka słów o firmie Arcus S. A.
- Arcus Kyocera MDS – produkty optymalizacji infrastruktury przetwarzania dokumentów
 - Hardware – urządzenia wielofunkcyjne i drukarki
 - Service – świadczenie obsługi eksploatacyjnej i serwisowej
 - Software – systemy wsparcia obiegu dokumentów (monitoring i kontrola kosztów)
 - Finance – formy nabycia rozwiązań systemów tworzenia dokumentów
- Dotychczasowe doświadczenie i zrealizowane wdrożenia
- Proces optymalizacji systemu produkcji dokumentów według Arcus Kyocera MDS

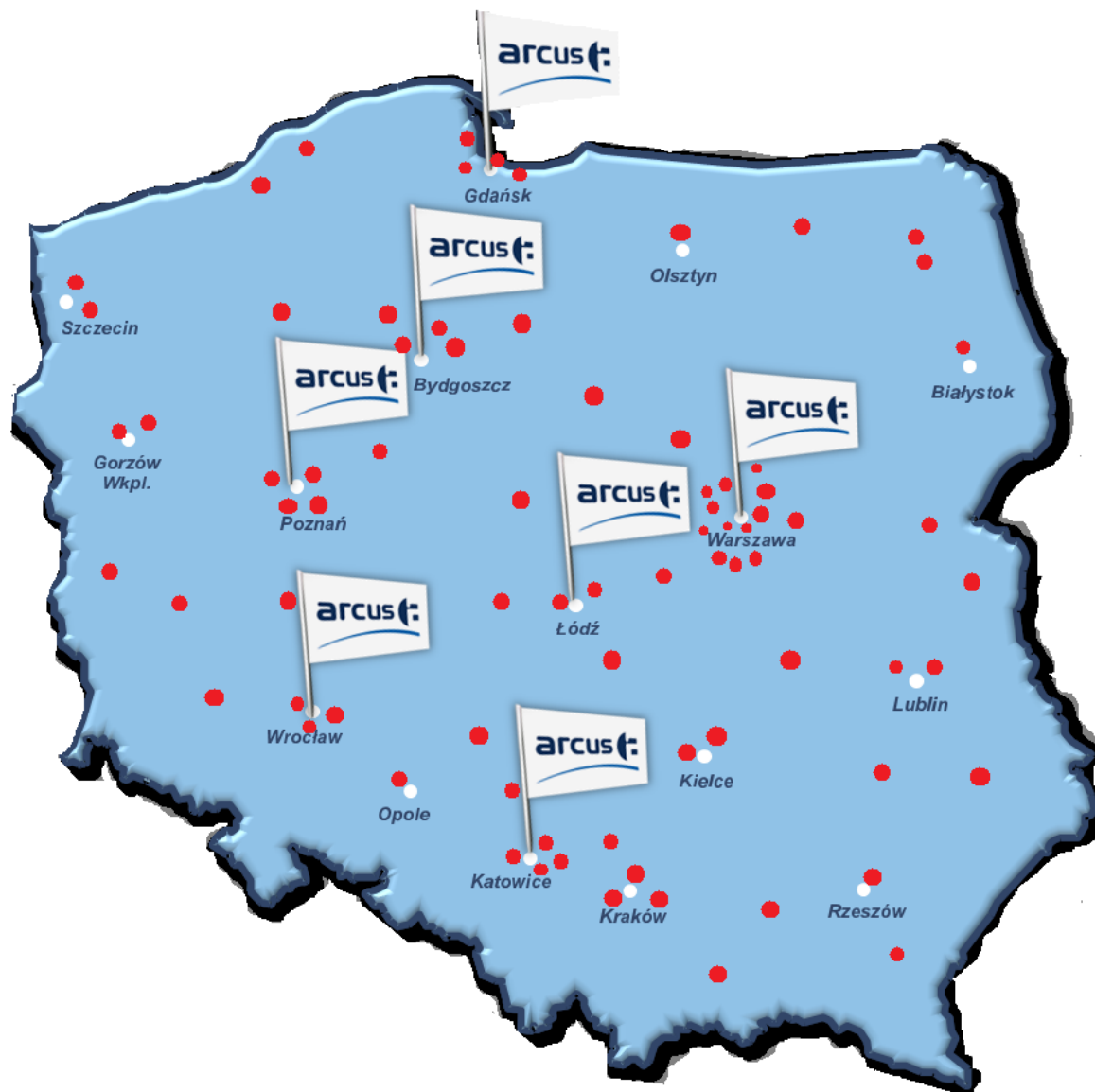

Odziały zlokalizowane w 7 największych miastach Polski:

- Bydgoszcz
- Gdańsk
- Katowice
- Łódź
- Poznań
- Warszawa
- Wrocław



Dostawca rozwiązań z zakresu zarządzania obiegiem dokumentu i korespondencji masowej



Dostawca rozwiązań i usług z zakresu telematyki oraz telemetrii



Integrator rozwiązań teleinformatycznych



Kyocera Document Solutions jest jedną z wiodących w świecie firm branży przetwarzania dokumentów, której gama produktów składa się z drukarek, urządzeń wielofunkcyjnych, szerokoformatowych, części, materiałów eksploatacyjnych i wydajnych rozwiązań biurowych.



Pitney Bowes jest najważniejszym światowym dostawcą urządzeń do zarządzania wysyłką korespondencji masowej o ponad 80-letniej tradycji.



Microsoft jest globalnym producentem oprogramowania komputerowego, aplikacji serwerowych i technologii informatycznych – w tym zunifikowanej komunikacji (UC).



Dell jest globalnym producentem infrastruktury informatycznej i oprogramowania, rozwijającym technologie ułatwiające zarządzanie posiadaną infrastrukturą i obniżające koszt ich posiadania (TCO).



ADD Grup jest światowym potentatem na rynku inteligentnych liczników. Firma od 20 lat dostarcza na całym świecie skuteczne i innowacyjne rozwiązania Addax.

Arcus Kyocera MDS – pakiet produktów do optymalizacji systemu produkcji dokumentów

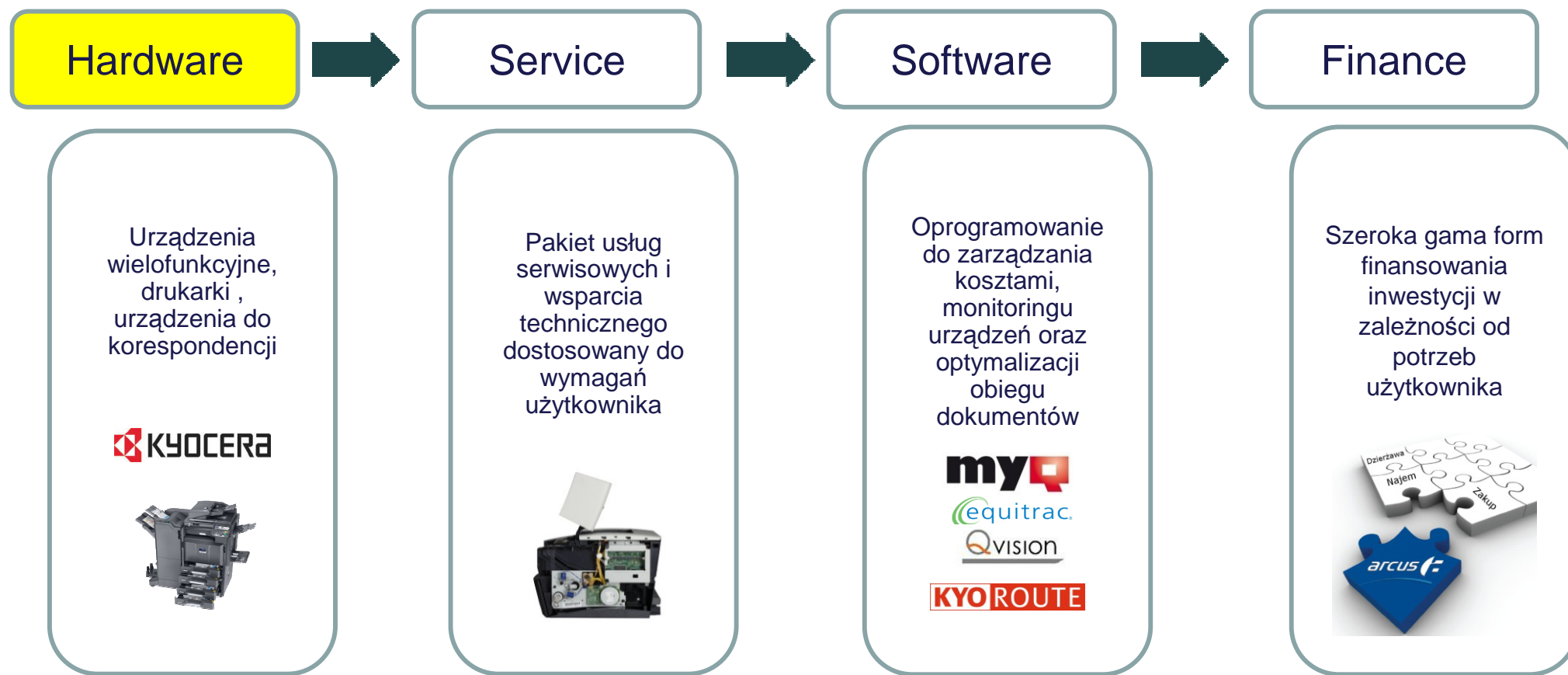

Naburkowe Grupa robocza Department

Druk

FS-C8500DN FS-9130DN FS-9530DN
 FS-5150DN FS-5250DN FS-C5350DN FS-C5400DN
 FS-2020D/DN FS-3920DN FS-4020DN FS-6970DN
 FS-1120D FS-1320D FS-1370DN

Department Grupa robocza

MFP

TASKalfa 8000i TASKalfa 6550ci TASKalfa 7550ci
 TASKalfa 6500i TASKalfa 3050ci TASKalfa 3550ci TASKalfa 4550ci TASKalfa 5550ci
 TASKalfa 250ci TASKalfa 300i TASKalfa 3500i TASKalfa 4500i TASKalfa 5500i
 TASKalfa 180/181/220/221 FS-3040/3140 MFP+ FS-C2026/2126 MFP+ FS-3540/3640 MFP FS-1035/1135 MFP FS-C2526/2626 MFP FS-6025/6030 MFP FS-C8020/8025 MFP
 FS-C1020 MFP

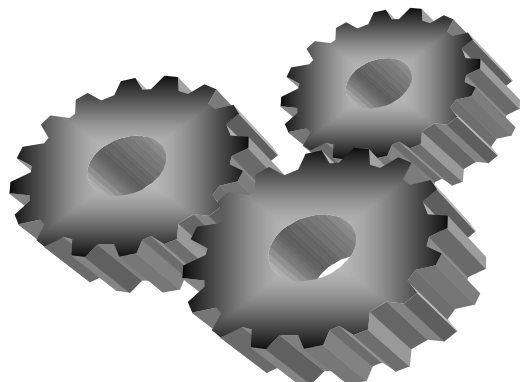

*Technologia
która
wyróżnia...*

ECOSYS



- ❑ Całkowite koszty posiadania (TCO) to prawdziwe koszty życia urządzenia
- ❑ Koszty eksploatacji mogą znacząco przewyższyć cenę zakupu urządzenia
- ❑ Urządzenia ECOSYS to minimalizacja nie tylko kosztów bezpośrednich (materiały eksploatacyjne), ale również pośrednich (zużycie energii)
- ❑ Niezmiennie urządzenia ECOSYS to najniższe TCO w swojej klasie





- Koszty zakupu
- „Niewidzialne” koszty
– TCO



NO HIDDEN COSTS

► print ► copy ► scan ► fax

Tie facilis cincin veliquis alixit vel utat ullamet accun duisse molobore velit praestin velent la facil iuscidunt delis dolobortie tisci ent iliquat pratum zrriliqua te consecte dunt praesto er ad magna feumsan diatet ellisisci tie magna feugiam diam eu feugiam velenim ad eriere dolore diamet wis elis nismod eugiat laore conumsan henim quitmod olobore modigna feugait am ipit, se feugiam ipis alit vullamcommod eugait landignis numsandigna

KYOCERA MITA Europe B.V. - www.kyoceramita-europe.com
KYOCERA MITA Corporation - www.kyoceramita.com

THE NEW VALUE FRONTIER

The advertisement features a large iceberg floating in the ocean. The tip of the iceberg, which is visible above the water line, is labeled 'NO HIDDEN COSTS'. The much larger, submerged part of the iceberg is labeled '„Niewidzialne” koszty – TCO'. A red line connects the text 'Koszty zakupu' to the visible tip and '„Niewidzialne” koszty – TCO' to the submerged part. At the bottom of the advertisement, there are images of Kyocera MDS office equipment (a large multi-function copier and a smaller desktop unit), a block of Latin placeholder text, and the Kyocera logo with the slogan 'THE NEW VALUE FRONTIER'.



- Technologia długiej żywotności wykorzystuje długoletnie doświadczenia Kyocera w dziedzinie ceramiki
- Bezkartridżowy system gwarantuje wymianę tylko tonera, a nie całych modułów drukujących
- Niskie zużycie energii i znikoma ilość zużytych części to absolutnie minimalny wpływ na środowisko naturalne.





DRUKARKI KYOCERA

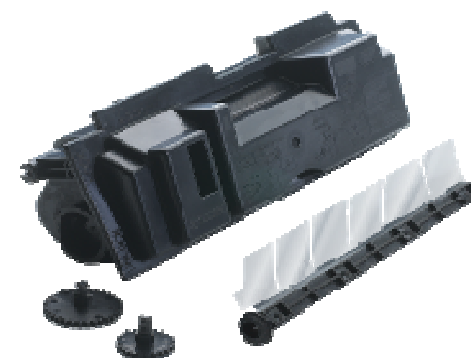
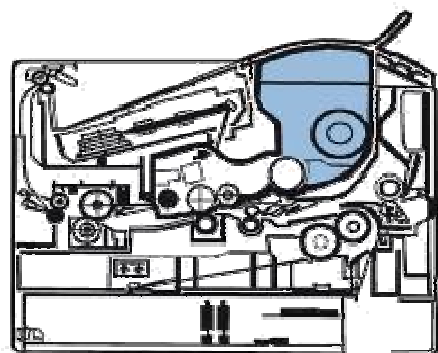

4 – 5 części

KONKURENCYJNA DRUKARKA

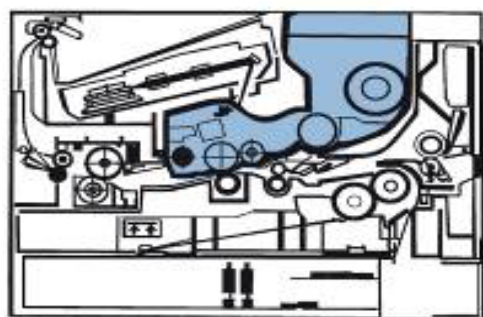

Ok. 60 części



- ❑ Wspólna technologia dla drukarek i urządzeń wielofunkcyjnych
- ❑ Systemy oprogramowania Kyocera zapewniają niezależną od platformy kompatybilność
- ❑ Narzędzia zarządzające i diagnostyczne
- ❑ Szeroki wachlarz opcji umożliwiający dopasowanie urządzenia do bieżących potrzeb



Arcus Kyocera MDS – pakiet produktów do optymalizacji systemu produkcji dokumentów

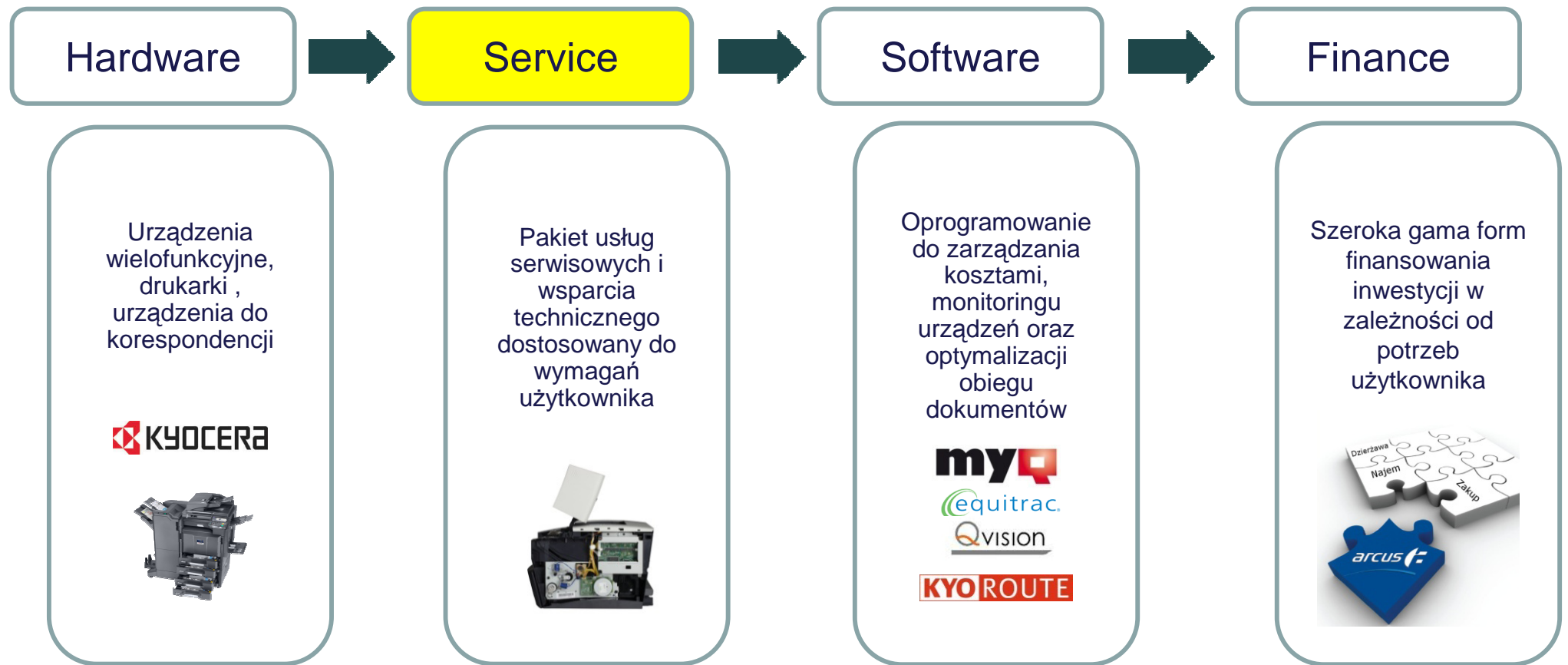

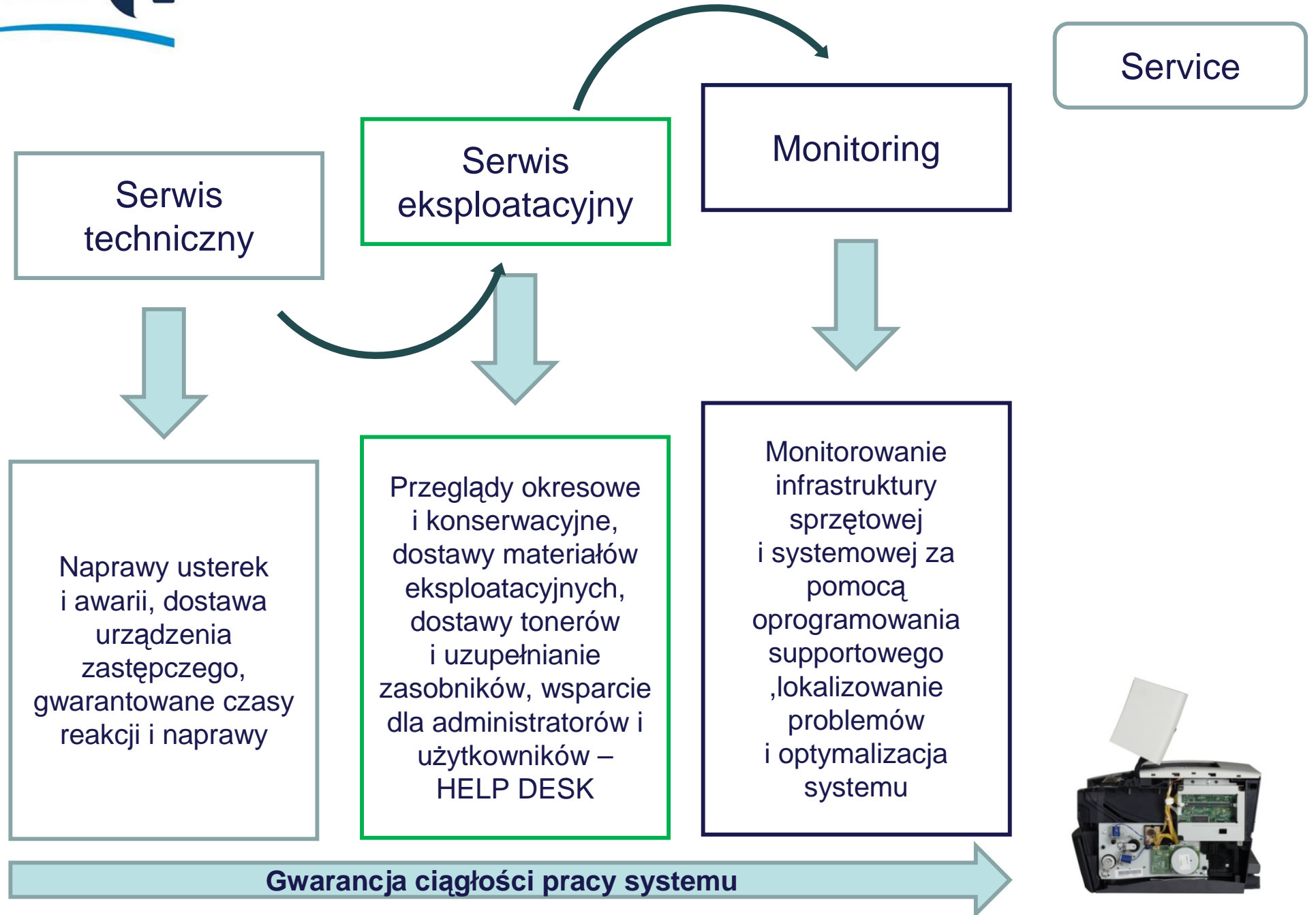

Arcus Kyocera MDS – pakiet produktów do optymalizacji systemu produkcji dokumentów

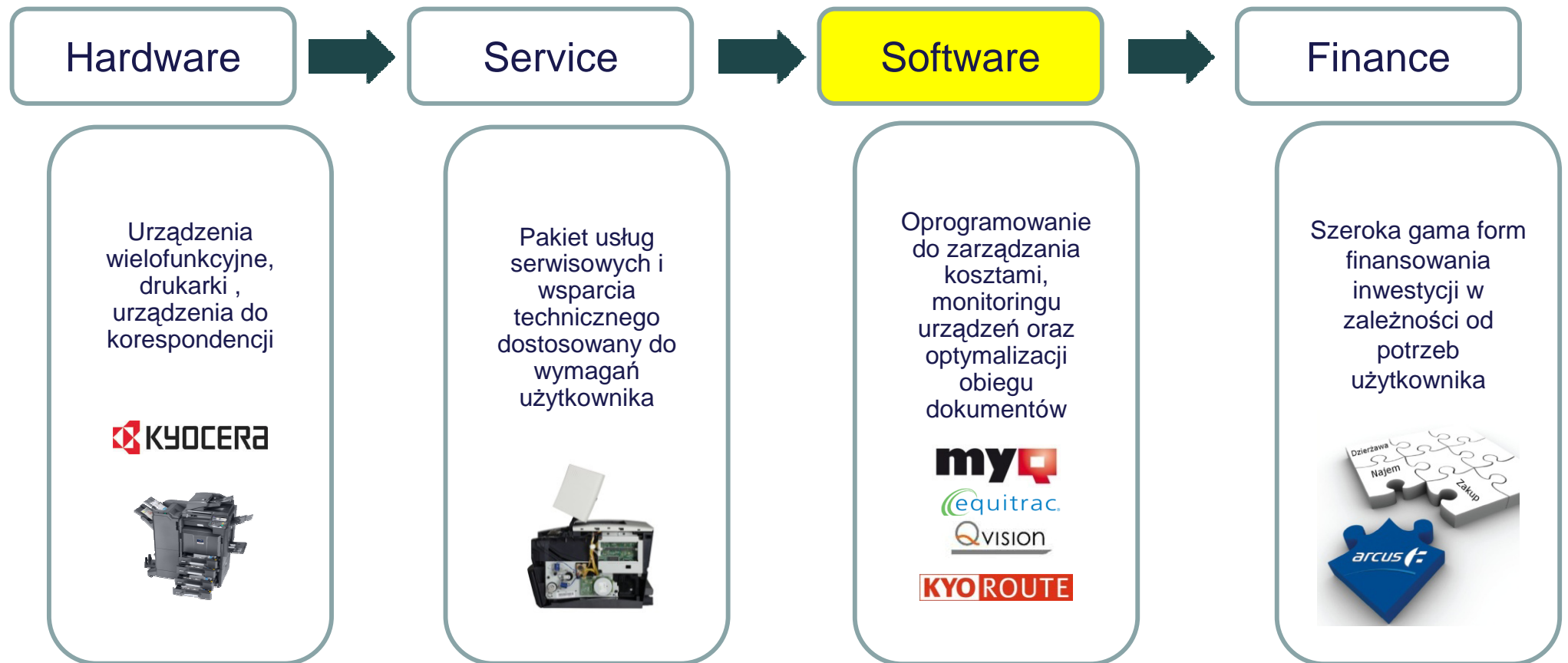

**Funkcje systemu bezpieczeństwa
i kontroli kosztów**



Wydruk
bezpośredni

Wydruk
podążający

Zarządzanie
kopia/skan

Zarządzanie
pracami

Wydruk
bezpieczny

Raporty

Rozliczanie
on/offline

Zarządzanie
użytkownikami

Raporty

- Dowolne okresy projektowania raportów
- Raporty tekstowe i graficzne
- Szerokie możliwości customizacji raportów
- Podział i wyszczególnienie danych w zależności od potrzeb użytkownika
- Dowolne projektowanie interwałów czasowych
- Możliwość importu danych do różnych formatów

	A	B	C	D	E	F	G	H	I	J	K	L	M	N	O	P	Q	R	S	T	U	V	W
1	NAME	PRINTER	PRINTER_IP_ADDRE	SERIAL_NI	MAC	MODEL	LOCATION	PERIOD	TOTAL_MONO	TOTAL_COLOR	TOTAL	SCANS	TOTAL_PR	TOTAL_PR	PRINTER	COPIER_M	PRINTER	COPIER_COLOR	PAPERA4	PAPERA3	PAPEROTHER	FAX	
2	FS-1135N	188	FS-1135N	172.16.7.	NR71900!00-CO-EE-	FS-1135N	Show roo	2012-02-21	1	0	1	0				1	0	0	0	1	0	0	0
3	FS-1135N	188	FS-1135N	172.16.7.	NR71900!00-CO-EE-	FS-1135N	Show roo	2012-02-24	4	0	4	0				4	0	0	0	4	0	0	0
4	FS-3640N	662	FS-3640N	172.16.7.	NNG160100-CO-EE-	FS-3640N	Show roo	2012-03-13	2	0	2	1				0	2	0	0	2	0	0	0
5	FS-3640N	662	FS-3640N	172.16.7.	NNG160100-CO-EE-	FS-3640N	Show roo	2012-03-14	6	0	6	1				0	6	0	0	4	0	0	0
6	FS-3640N	566	FS-3640N	172.16.7.	NNG160100-CO-EE-	FS-3640MFP		2012-03-06	3	0	3	8				3	0	0	0	3	0	0	0
7	Kyocera F	239	Kyocera F	FS-4020DN	KX@HQD			2012-02-15	10	0	10	0				10	0	0	0	10	0	0	0
8	Kyocera F	421	Kyocera F	FS-C8025MFP	KX@HQD			2012-02-24	1	0	1	0				1	0	0	0	1	0	0	0
9	TA 250ci,	186	TA 250ci	172.16.7.	QJK9Y112 00-CO-EE-	TASKalfa	Show roo	2012-02-13	2	8	10	9				0	2	2	6	5	0	0	154
10	TA 250ci,	186	TA 250ci	172.16.7.	QJK9Y112 00-CO-EE-	TASKalfa	Show roo	2012-02-14	2	10	12	0				2	0	10	0	8	0	0	0
11	TA 250ci,	186	TA 250ci	172.16.7.	QJK9Y112 00-CO-EE-	TASKalfa	Show roo	2012-02-15	0	5	5	14				0	0	5	0	5	0	0	0
12	TA 250ci,	186	TA 250ci	172.16.7.	QJK9Y112 00-CO-EE-	TASKalfa	Show roo	2012-02-16	11	13	24	3				11	0	13	0	24	0	0	0
13	TA 250ci,	186	TA 250ci	172.16.7.	QJK9Y112 00-CO-EE-	TASKalfa	Show roo	2012-02-17	8	8	16	0				8	0	8	0	16	0	0	0
14	TA 250ci,	186	TA 250ci	172.16.7.	QJK9Y112 00-CO-EE-	TASKalfa	Show roo	2012-02-20	12	16	28	1				12	0	12	4	29	1	0	4
15	TA 250ci,	186	TA 250ci	172.16.7.	QJK9Y112 00-CO-EE-	TASKalfa	Show roo	2012-02-21	0	0	0	1				0	0	0	0	0	0	0	0
16	TA 250ci,	186	TA 250ci	172.16.7.	QJK9Y112 00-CO-EE-	TASKalfa	Show roo	2012-02-22	27	16	43	0				27	0	16	0	27	16	0	0
17	TA 250ci,	186	TA 250ci	172.16.7.	QJK9Y112 00-CO-EE-	TASKalfa	Show roo	2012-02-23	0	1	1	3				0	0	1	0	1	0	0	0
18	TA 250ci,	186	TA 250ci	172.16.7.	QJK9Y112 00-CO-EE-	TASKalfa	Show roo	2012-02-24	10	16	26	0				10	0	16	0	26	0	0	0
19	TA 250ci,	186	TA 250ci	172.16.7.	QJK9Y112 00-CO-EE-	TASKalfa	Show roo	2012-02-27	20	535	555	0				20	0	535	0	555	0	0	0
20	TA 250ci,	186	TA 250ci	172.16.7.	QJK9Y112 00-CO-EE-	TASKalfa	Show roo	2012-02-28	8	18	26	12				8	0	18	0	26	0	0	0
21	TA 250ci,	186	TA 250ci	172.16.7.	QJK9Y112 00-CO-EE-	TASKalfa	Show roo	2012-02-29	11	6	17	4				4	7	5	1	14	0	0	0

Software

Prace użytkowników - podsumowanie dzienne
 2012-04-26 15:34:52 Page 2 of 2



_uid: 2
 _jobPrivacy: 0

Mariusz MJ. Jesinowski 24

Data	Typ dokumentu	Nazwa pracy
13.04.2012	MS Word	Microsoft Word - Wniosek urlopowy.doc
13.04.2012	MS Word	Microsoft Word - Wniosek urlopowy.doc

Robert Szewczyk

Data	Typ dokumentu	Nazwa pracy
21.03.2012	Adobe Acrobat	TASKalfa 3050ci.pdf
21.03.2012	MS Word	Microsoft Word - Zapytanie_ofertowe_Drukarki_2012

Liczniki urządzeń - top 5 (strony)
 2012-04-26 15:36:08 Page 1 of 1

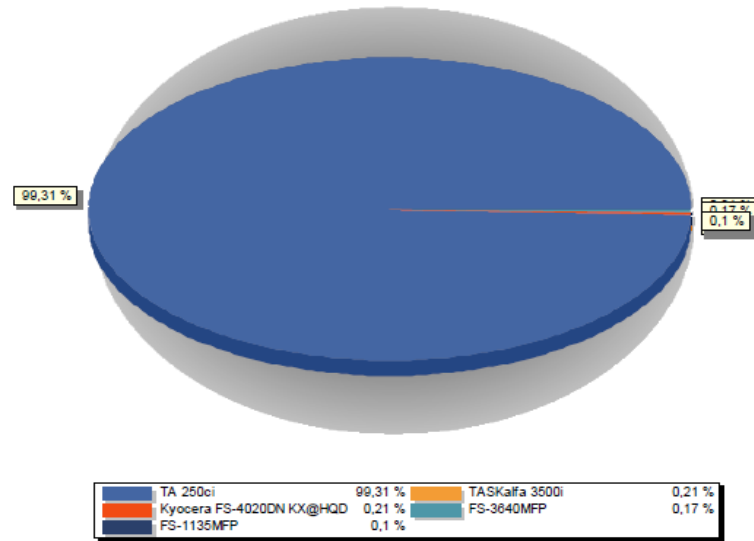

Nazwa	Stron	CZ/B	Kolor	Skanyta (użytkownik) (administrator)
TA 250ci	4737	473	4264	104
TASKalfa 3500i	10	10	0	11
Kyocera FS-4020DN KX@HQD	10	10	0	0
FS-3640MFP	8	8	0	2
FS-1135MFP	5	5	0	0

Software

Liczniki urządzeń - słupki (całkowita ilość stron)

2012-04-26 15:37:21

Page 1 of 1

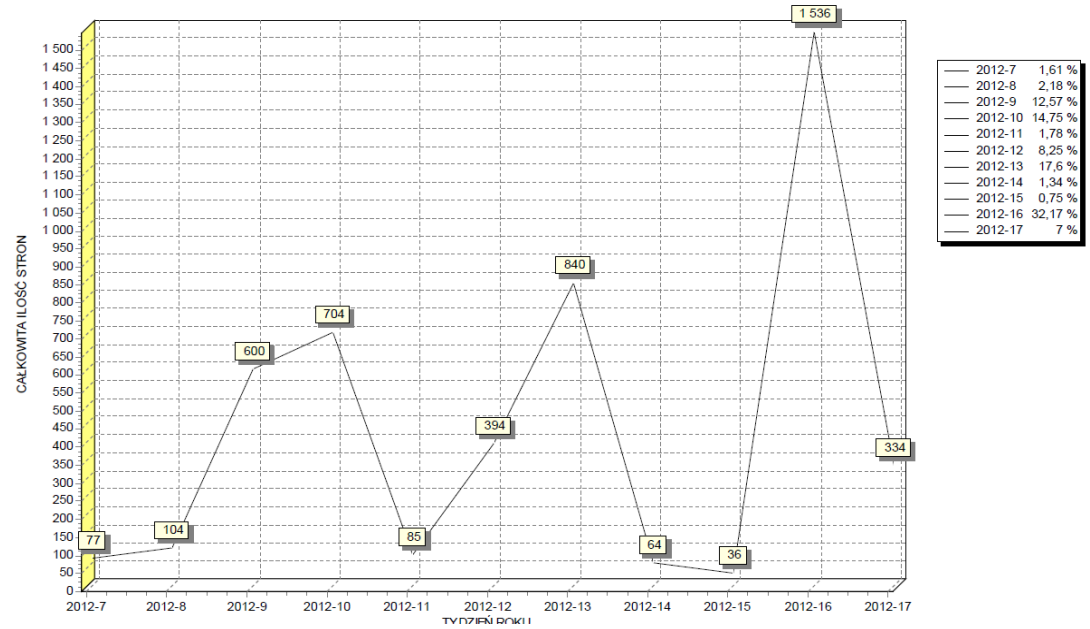
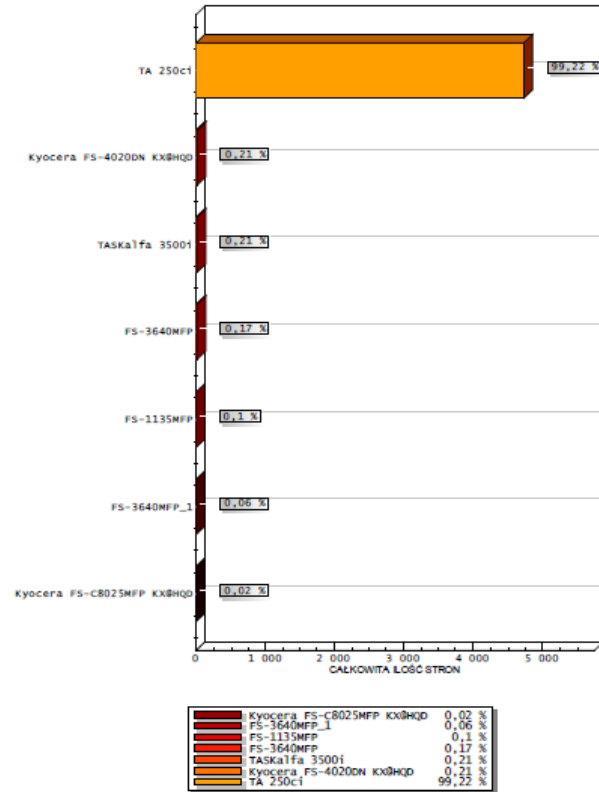

Arcus Kyocera MDS – pakiet produktów do optymalizacji systemu produkcji dokumentów

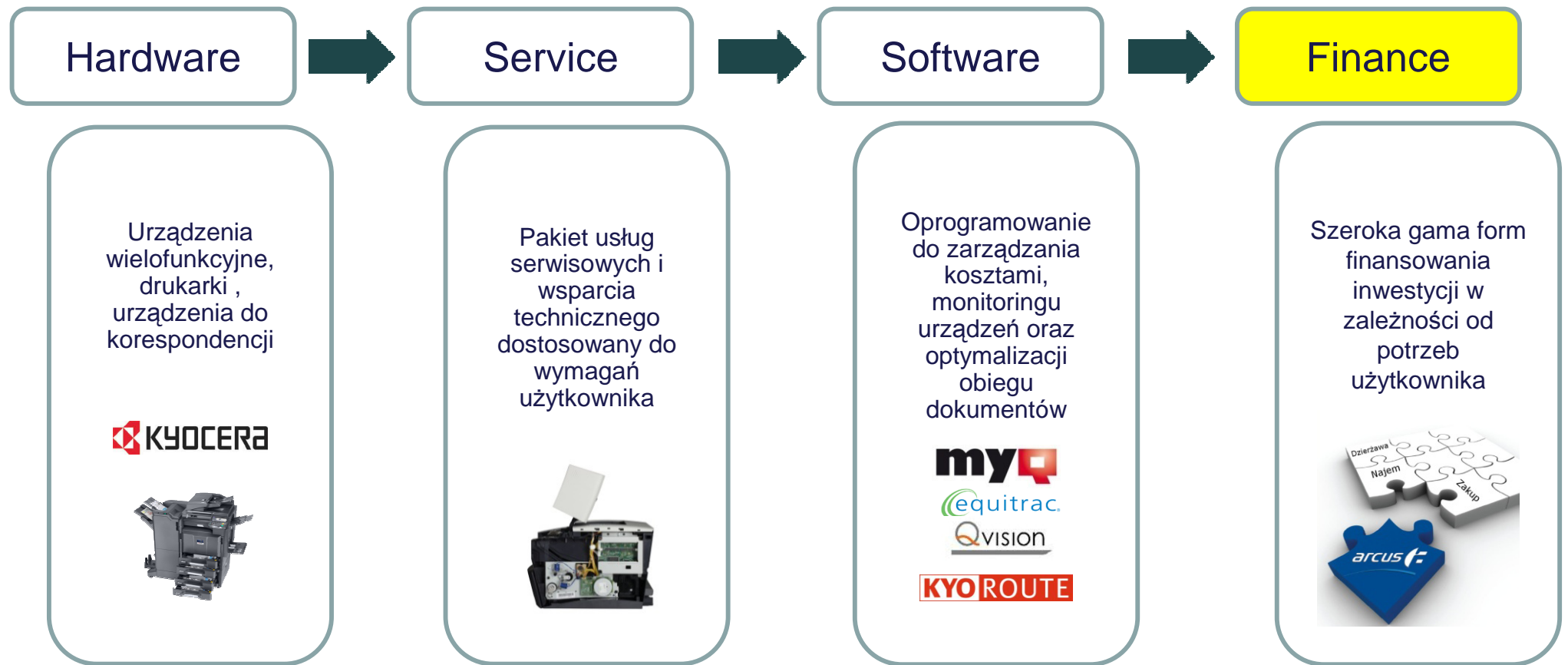

Finance

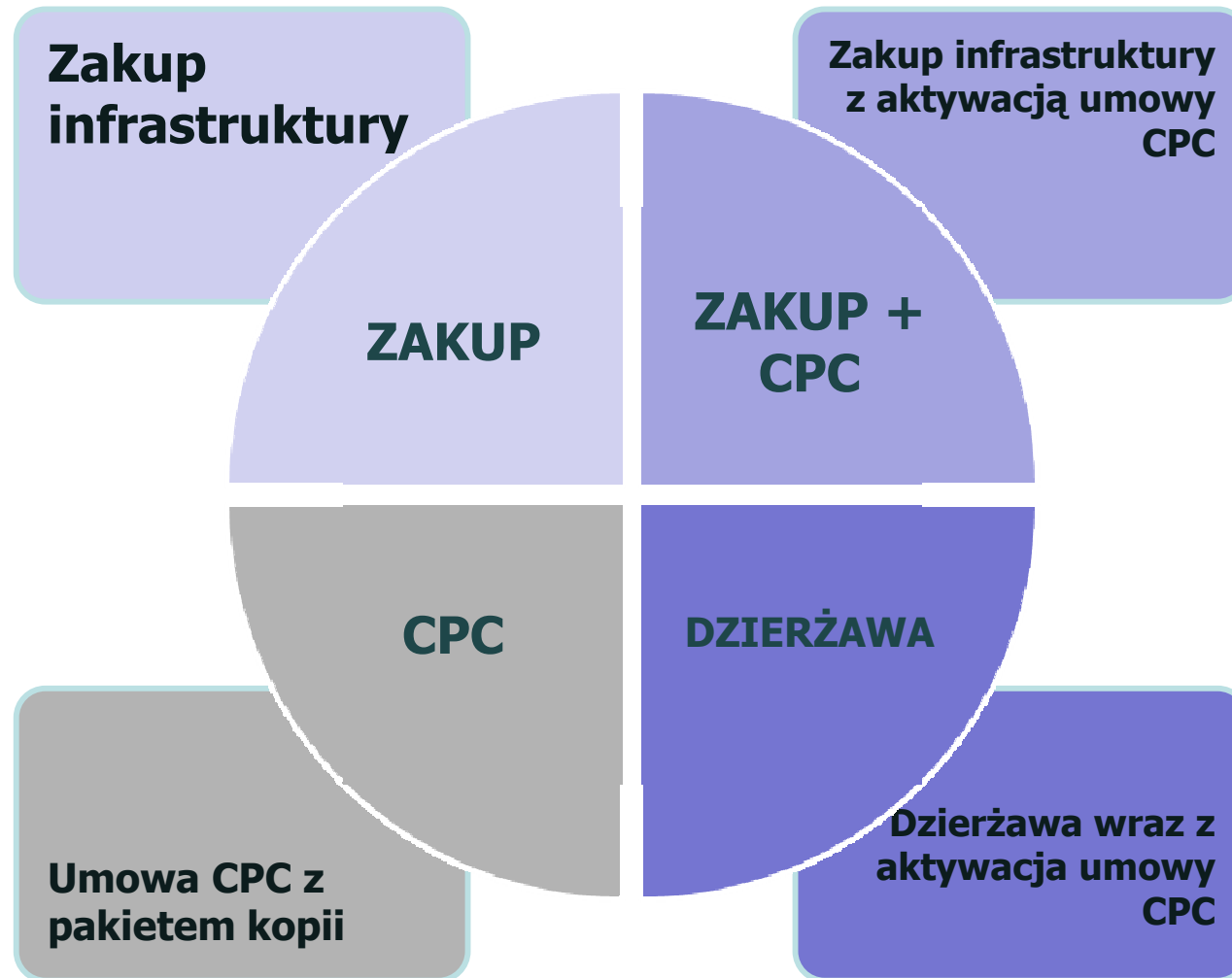

- Dostawy tonerów
- Przeglądy
- Konserwacje
- Dostawa części i materiałów
- Szkolenia
- Urządzenie zastępcze
- Monitoring
- Spersonalizowane czasy reakcji i naprawy
- Jeden punkt kontaktu
- Help Desk dla administratorów i użytkowników



Arcus Kyocera MDS – zintegrowana platforma zarządzania dokumentem



W kategorii „Rozwiązanie”
Gazeta Bankowa



Nagroda – „Revolution 2012”
Retail Technology Days 2012
ECP Media



Grupa BRE BANK S.A.



- Dostawa 1400 urządzeń wielofunkcyjnych i drukarek wraz z systemem bezpieczeństwa i kontroli kosztów oraz oprogramowaniem do zarządzania obiegiem dokumentów
- Świadczenie usług w ponad 400 placówkach i oddziałach banku zlokalizowanych na terenie całego kraju
- Dostawa usług i materiałów w ramach rozliczenia od kopii
- Średni wolumen realizowanych wydruków miesięcznie około 5 000 000
- Ilość użytkowników systemu około 7 tys.
- Infrastruktura jest własnością dostawcy
- Inwestycja realizowana w formie rozliczenia od kopii



Grupa Danone



- Realizacja umowy globalnej: Polska, Czechy, Finlandia ,Węgry, Słowacja
- Dostawa około 100 urządzeń wielofunkcyjnych i drukarek wraz z systemem bezpieczeństwa i kontroli kosztów do central zlokalizowanych na terenie kraju
- Świadczenie usług w ponad 10 oddziałach zlokalizowanych na terenie całego kraju
- Dostawa usług i materiałów w ramach rozliczenia od kopii
- Średni wolumen realizowanych wydruków około 1 000 000
- Ilość użytkowników systemu około 1,4 ty
- Infrastruktura jest własnością dostawcy

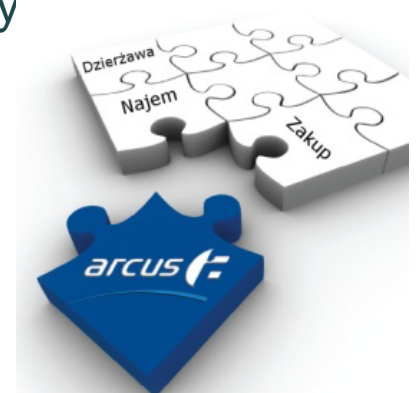

Grupa Nordea Bank
Polska S.A.



Nordea

- Dostawa około 250 urządzeń wielofunkcyjnych i drukarek wraz z systemem bezpieczeństwa i kontroli kosztów
- Świadczenie usług w ponad 230 oddziałach banku i centralach zlokalizowanych na terenie całego kraju
- Dostawa usług i materiałów w ramach rozliczenia od kopii
- Średni wolumen realizowanych wydruków około 1 500 000
- Ilość użytkowników systemu około 1,7 tys.
- Infrastruktura jest własnością dostawcy
- Umowa jest zawarta na okres 9 lat.



The logo for ZUS, consisting of the letters "ZUS" in a bold, green, sans-serif font. The letters are stylized, with the "Z" and "S" having thick, rounded strokes.

- Dostawa około 2 200 drukarek
- Świadczenie usług w ponad 400 oddziałach i inspektoratach zlokalizowanych na terenie całego kraju
- Dostawa usług i materiałów w ramach rozliczenia od kopii
- Średni wolumen realizowanych wydruków około 17 500 000
- Infrastruktura jest własnością Klienta
- Umowa obsługi technicznej - CPC



Systemy zarządzania dokumentem



KORZYŚCI ARCUS KYOCERA MDS

- Ograniczenie kosztów
- Optymalizacja systemu produkcji dokumentów
- Poprawa efektywności
- Wykorzystanie nowych technologii w procesie przetwarzania dokumentów
- Nabycie infrastruktury bez kosztownych inwestycji
- Bezpieczeństwo inwestycji
- Spersonalizowane warunki obsługi
- Stałe warunki w dłuższym okresie

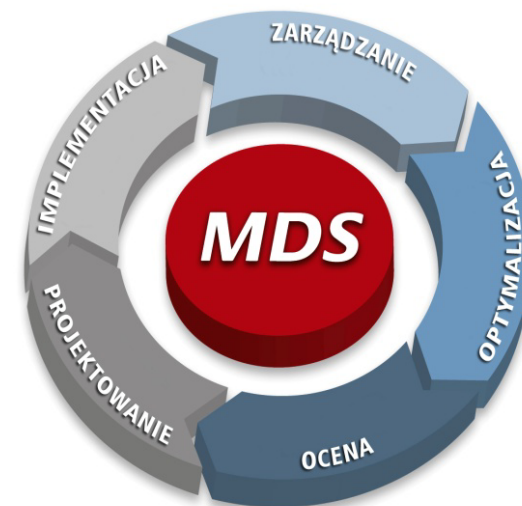

KosztyDruku.PL

**OBNIŻAMY
KOSZTY DRUKU**

SPRAWDŹ JAK!

Reprezentuję:

Wybierz sektor rynku,
który reprezentujesz.



Korporacje

dalej ▶



**Małe lub Średnie
Przedsiębiorstwo**

dalej ▶



Sektor publiczny

dalej ▶

... najważniejszy element – CERAMICZNY BĘBEN



Wygraj ceramiczny nóż Kyocera!

Wszystkie wypełnione ankiety wezmą udział w losowaniu 3 ceramicznych noży Kyocera FK-110WH ufundowanych przez ARCUS S.A. Aby wziąć udział w losowaniu prosimy o:

1. Wypełnienie wszystkich pól ankiety wraz z hasłem promocyjnym
2. Oddanie ankiety na stoisku ARCUS S.A.

Nagrody zostaną dostarczone Laureatom pocztą lub osobiście przez przedstawiciela ARCUS S.A.

Ankieta uczestnika

1. Które z poniższych marek producenta drukarek/urządzeń wielofunkcyjnych znane są Pani / Panu z polskiego rynku? (prosimy o zakreślenie wszystkich znanych marek)

a. Brother → b. Canon → c. Develop → d. Epson

e. HP → f. Konica Minolta → g. Kyocera Mita → h. Lexmark

i. OKI → j. Ricoh → k. Samsung → l. Sharp → m. Xerox

2. Jakie czynniki bierze Pani / Pan pod uwagę przy zakupie drukarki/urządzenia wielofunkcyjnego? (prosimy o zakreślenie 3 najważniejszych czynników)

a. Znana marka producenta b. Niskie koszty eksploatacji c. Cena urządzenia

d. Wygląd zewnętrzny e. Funkcjonalność f. Dostępność produktu

g. Trwałość h. Warunki serwisowe i. Dostępność w sieciach handlowych

j. Reklama w mediach k. Testy w mediach l. Opinie użytkowników

m. Inne, jakie... /specjalistycznych / polecenie znajomego

3. Na ile istotne są dla Pani / Pana koszty eksploatacji drukarki/urządzenia wielofunkcyjnego? (prosimy o ocenę w skali 1-5, gdzie 1 - nieistotne, 5 - bardzo ważne)

4. Czy w ciągu najbliższych 6 miesięcy planuje Pani / Pan zakup drukarki lub koparki? TAK, jakiego? /nie

5. Ile sztuk korespondencji tradycyjnej (papierowej) w kopercie wysyła reprezentowana przez Pani / Pa

Dzienni

Prosimy

Jezeli b

Nagrody

Druku

Imię

St

Na

Numer

Ad





Dziękuję za uwagę